



Aquatec[®]

Orca / Orca F / Orca XL

DE **Badewannenlifter**
Gebrauchsanweisung



Diese Gebrauchsanweisung muss dem Benutzer des Produktes übergeben werden.

Lesen Sie bitte vor der Verwendung des Produktes diese Gebrauchsanweisung und bewahren Sie diese gut auf, um später nochmals darin nachzulesen.

AQUATEC[®]



Yes, you can.

**DE: Konform mit Richtlinie 93/42/EWG für Medizinprodukte.
Der Markteinführungszeitpunkt für dieses Produkt ist in der EG-Konformitätserklärung angegeben.**

© AQUATEC Operations GmbH

Es wurde alles daran gesetzt, dass sich der Inhalt dieser Publikation zum Zeitpunkt der Drucklegung auf dem neuesten Stand befindet. Im Rahmen der fortlaufenden Verbesserungen der Produkte behält sich die AQUATEC Operations GmbH das Recht vor, jederzeit Änderungen an den präsentierten Modellen vorzunehmen. Diese Änderungen werden den AQUATEC® - Händlern umgehend mitgeteilt. Jegliche Verwendung dieser Publikation, ganz oder auszugsweise, sowie die Vervielfältigung von Abbildungen sind ohne schriftliche Zustimmung von AQUATEC Operations GmbH untersagt.

1	Allgemeines	4	6	Transport	12
1.1	Allgemeine Informationen	4	6.1	Sicherheitsinformationen	12
1.2	Symbole	4	7	Wartung	12
1.3	Garantie	4	7.1	Wartung und Inspektion	12
1.4	Bestimmungsgemäße Verwendung	4	7.2	Reinigung und Desinfektion	12
1.5	Produktlebensdauer	4	8	Nach dem Gebrauch	13
2	Sicherheit	5	8.1	Lagerung	13
2.1	Sicherheitsinformationen	5	8.2	Wiederverwendung	13
2.2	Sicherheitsinformationen zur elektromagnetischen Verträglichkeit	5	8.3	Entsorgung	13
3	Beschreibung	5	9	Störungen beheben	14
3.1	Sitz	5	9.1	Störungen erkennen und beheben	14
3.2	Rückenlehne	6	10	Technische Daten	15
3.3	Handbedienteil und Ladegerät	6	10.1	Abmessungen und Gewicht	15
3.4	Typenschild	6	10.2	Elektronische Daten	15
4	Einrichtung und Installation	7			
4.1	Sicherheitsinformationen	7			
4.2	Badewannenlifter aufbauen	7			
4.3	Badewannenlifter abbauen	8			
4.4	Akku laden	9			
5	Benutzen	10			
5.1	Sicherheitsinformationen	10			
5.2	Badewannenlifter steuern	10			
5.3	Baden	11			

I Allgemeines

I.1 Allgemeine Informationen

In dieser Gebrauchsanweisung finden Sie Informationen und Hinweise darüber, wie Sie den Badewannenlifter sicher und sachgerecht benutzen.

Lesen Sie diese Gebrauchsanweisung aufmerksam durch, bevor Sie das Produkt benutzen. Beachten Sie alle Hinweise, insbesondere die Sicherheitshinweise, und handeln Sie danach.

Die Positionsangaben (A, B, C, ...) in den Handlungsanweisungen beziehen sich immer auf die vorangestellte Grafik.

I.2 Symbole

Warnungen

Warnungen sind in dieser Gebrauchsanweisung mit Symbolen gekennzeichnet. Die Warnsymbole sind neben einer Überschrift abgebildet, die auf die Gefährlichkeit hinweist.



WARNUNG

Weist auf eine gefährliche Situation hin, die bei Nichtbeachtung zu schweren Verletzungen oder zum Tod führen kann.



VORSICHT

Weist auf eine gefährliche Situation hin, die bei Nichtbeachtung zu leichten Verletzungen führen kann.



WICHTIG

Weist auf eine gefährliche Situation hin, die bei Nichtbeachtung zu Sachschäden führen kann.

Tipps und Empfehlungen



Nützliche Tipps, Empfehlungen und Informationen für eine effiziente und reibungslose Verwendung.

I.3 Garantie

Wir gewähren für das Produkt eine Herstellergarantie gemäß unseren Allgemeinen Geschäftsbedingungen. Garantieansprüche können ausschließlich über den jeweiligen Fachhändler geltend gemacht werden.

Ausgenommen hiervon sind Bezüge und Sauger.

Qualität und elektromagnetische Verträglichkeit

Qualität ist für das Unternehmen entscheidend, alle Abläufe sind nach den Normen ISO 9001 und ISO 13485 ausgerichtet.

Das Produkt entspricht den Anforderungen der Normen DIN EN 10535 (Lifter) sowie DIN EN 60601-1-2 (Elektromagnetische Verträglichkeit) und DIN EN 60601-1 (Elektrische Sicherheit).

Es ist eine Hubfunktion größer der 1,5-fachen Nennlast gegeben.

Bitte wenden sie sich für weitere Informationen an die entsprechende Invacare® -Niederlassung ihres Landes (Kontaktadressen finden sie auf der Rückseite dieser Gebrauchsanweisung).

I.4 Bestimmungsgemäße Verwendung

Der Badewannenlifter ist ausschließlich zum Baden von Personen innerhalb der Badewanne bestimmt. Jede weitere Verwendung ist nicht erlaubt.



WARNUNG Verletzungsgefahr

- Den Badewannenlifter niemals als Hilfe zum Ein- oder Aussteigen, zum Auf- oder Absteigen, als Unterlage, als Hebebühne oder zu ähnlichen Zwecken benutzen.

I.5 Produktlebensdauer

Wenn das Produkt gemäß den Sicherheitsvorschriften bestimmungsgemäß verwendet wird, beträgt die zu erwartende Produktlebensdauer 5 Jahre. Die effektive Lebensdauer kann jedoch, abhängig von der Häufigkeit und Intensität des Gebrauchs, variieren.

2 Sicherheit

2.1 Sicherheitsinformationen



WARNUNG Verletzungsgefahr

- Defektes Produkt nicht verwenden.
- Bei Funktionsstörungen unverzüglich einen Fachhändler kontaktieren.
- Keine eigenmächtigen Veränderungen oder Umbauten am Produkt vornehmen.
- Nur Zubehör verwenden, das für den Badewannenlifter Aquatec® Orca bestimmt ist.



VORSICHT Klemmgefahr

- Nicht in die Führung zwischen Sitzplatte und Rückenlehne greifen.

2.2 Sicherheitsinformationen zur elektromagnetischen Verträglichkeit

Dieses Produkt wurde erfolgreich nach internationalen Normen auf seine elektromagnetische Verträglichkeit hin geprüft. Allerdings können elektromagnetische Felder, wie sie von Radio- und Fernsehern, Funkgeräten und Mobiltelefonen erzeugt werden, die Funktion von Produkten mit elektrischem Antrieb beeinflussen. Die, in diesem Produkt verwendete Elektronik kann ebenfalls schwache elektromagnetische Störungen verursachen, die aber unterhalb der gesetzlichen Grenzen liegen. Beachten Sie daher folgende Hinweise:



VORSICHT Elektromagnetische Störungen

Durch elektromagnetische Störeinflüsse könnte der Badewannenlifter plötzlich stehen bleiben oder (äußerst unwahrscheinlich) selbstständig losfahren.

- Fremdgerät und/ oder Ihren Badewannenlifter ausschalten, wenn ein solches Verhalten bemerkt wird.
- Wenn andere, mitgeführte, elektrisch betriebene Medizinprodukte eine Störung verursachen oder selber gestört werden, Badewannenlifter ausschalten und Fachhändler kontaktieren.

3 Beschreibung

Im Lieferumfang des Aquatec® Orca / Orca F / Orca XL sind folgende Teile enthalten:

3.1 Sitz

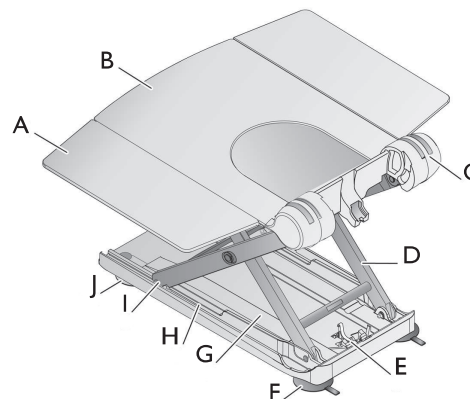

A	Seitenklappe
B	Sitzplatte
C	Scharnier für Rückenlehne
D	Hubschere
E	Spindelfußaufnahme
F	hinterer Sauger (zweilaschig mit Gewinde)
G	Grundplatte
H	Führung für Gleitschuh
I	Gleitschuh
J	vorderer Sauger (einlaschig mit Kopf)

3.2 Rückenlehne

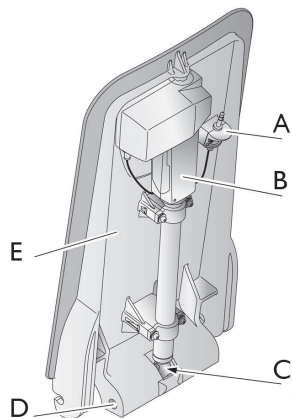

A	Klinkenstecker
B	Antrieb
C	Spindelfuß
D	Verriegelungsbolzen
E	Platte Rückenlehne

3.3 Handbedienteil und Ladegerät

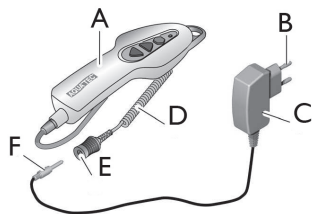

A	Handbedienteil mit Akku
B	Netzstecker
C	Ladegerät
D	Spiralkabel Handbedienteil
E	Klinkenbuchse Handbedienteil
F	Klinkenstecker Ladegerät

3.4 Typenschild

Dem Typenschild können Sie wichtige Informationen entnehmen:

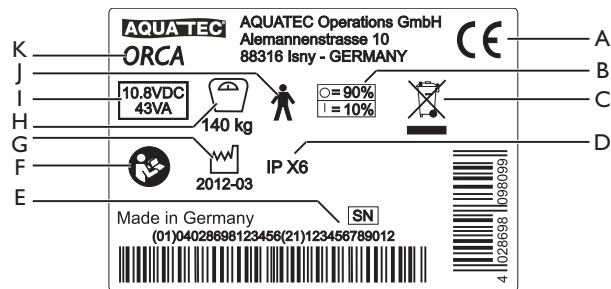

A	Konformitätskennzeichen
B	Einschaltdauer (max. 10%, max. 2 min / 18 min)
C	Hinweis (Entsorgung)
D	Schutzart
E	Laufende Gerätenummer
F	Hinweis (Begleitpapiere beachten)
G	Produktionszeitraum
H	Belastbarkeit
I	Nennspannung / Nennaufnahmeleistung
J	Anwendungsteil des Typs B
K	Gerätebezeichnung



Das Typenschild ist auf der Rückseite der Rückenlehne angebracht.

4 Einrichtung und Installation

4.1 Sicherheitsinformationen

! WICHTIG

- ▶ Vor der Inbetriebnahme die Teile auf Transportschäden prüfen und ggf. Fachhändler kontaktieren.
- ▶ Bei der Montage die richtige Lage der Teile zueinander beachten.

4.2 Badewannenlifter aufbauen



! WARNUNG Rutschgefahr!

Der Badewannenlifter kann durch schlecht haftende Sauger wegrutschen.

- ▶ Vor dem Aufstellen die Badewanne und die Sauger reinigen.
- ▶ Position des aufgestellten Badewannenlifters in der Badewanne nicht verändern.



! WARNUNG Verletzungs- und Beschädigungsgefahr!

- ▶ Den Badewannenlifter nur in Badewannen aufbauen, die den Angaben der nachfolgenden Tabelle entsprechen.

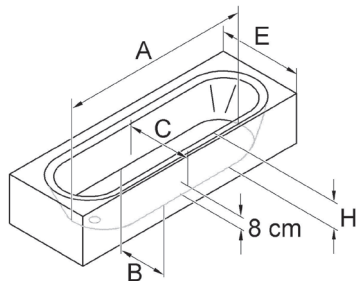

A	Wannenlänge unten	≥ 800 mm
B	Wannenbreite unten (innen)	280 - 600 mm
C	Wannenbreite in 80 mm Höhe (innen)	≥ 430 mm
H	Wannenhöhe (innen)	≤ 420 mm (mit Höhenadapter max. + 60 mm)
E	Wannenbreite (außen)	580 - 690 mm (mit Sonder-Seitenklappen) 700 - 740 mm (mit Standard-Seitenklappen) 750 - 1000 mm (mit Sonder-Seitenklappen)



! WICHTIG

- ▶ Sicherstellen, dass die Sauger montiert sind.
- ▶ Sicherstellen, dass der Akku im Handbedienteil geladen ist.
- ▶ Sicherstellen, dass der Spindelfuß ganz eingefahren ist.
- ▶ Beim Heben die Gewichte richtig einschätzen. Der Sitz wiegt 7,5 kg, die Rückenlehne 4,6 kg (ohne Handbedienteil).
- ▶ Wenn bei der Badewanne ein Haltegriff montiert ist, den Seitenklappenabweiser benutzen.
- ▶ Seitenklappen vor dem Aufsetzen der Rückenlehne nach außen klappen.

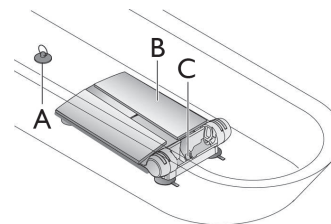

1. Den Sitz (B) auf den Boden der leeren Badewanne stellen. Darauf achten, dass die Spindelfußaufnahme (C) dabei zum Badewannenende zeigt, das dem Ablauf (A) gegenüberliegt.

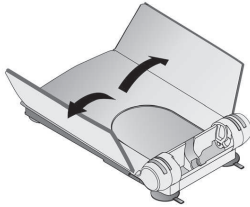

2. Die Seitenklappen am Sitz nach außen klappen.

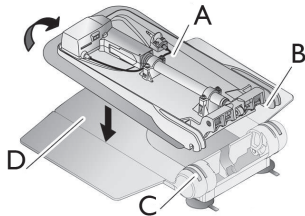

3. Die Rückenlehne (A) (ohne Handbedienteil) so auf den Sitz legen, dass die Haken (B) der Rückenlehne in die Scharniere (C) der Sitzplatte (D) eingreifen.



WICHTIG Beschädigungsgefahr!

- Defekt am Produkt durch Herausrutschen des Spindelfußes.
- Vor dem Hochklappen der Rückenlehne sicherstellen, dass die Spindel ganz eingefahren ist.
 - Nach dem Hochklappen der Rückenlehne sicherstellen, dass der Spindelfuß in der Spindelfußaufnahme steht.

4. Die Rückenlehne mittig am Kopfende langsam bis in Endstellung anheben.

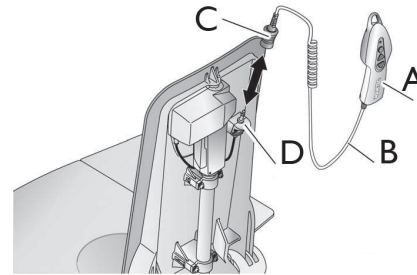

5. Die Klinkenbuchse mit Entriegelungshülse (C) am Spiralkabel (B) des Handbedienteils (A) auf den Klinkenstecker (D) aufstecken, bis die Verriegelung spürbar einrastet.

4.3 Badewannenlifter abbauen

1. Das Wasser aus der Badewanne ablassen.
2. Den Badewannenlifter mit der Ab-Taste absenken, bis die Rückenlehne in abgesenkter Endlage stoppt. Siehe Kapitel 5.2 Badewannenlifter Steuern.
3. Die Klinkenbuchse am Spiralkabel des Handbedienteils durch Hochschieben der Entriegelungshülse entriegeln und von dem Klinkenstecker abziehen.



WICHTIG Beschädigungsgefahr!

- Beim Umklappen der Rückenlehne darauf achten, dass das Spiralkabel des Handbedienteils nicht eingeklemmt wird.
- Rückenlehne nur umklappen, wenn sich kein Wasser mehr in der Badewanne befindet.

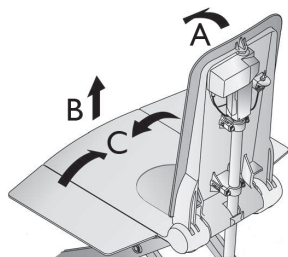

4. Die Rückenlehne mit einer Hand am Kopfende greifen und bis in Endstellung nach vorn klappen (A).
5. Die Rückenlehne nach oben vom Sitz abnehmen und aus der Badewanne herausheben (B).
6. Die Seitenklappen am Sitz nach innen klappen (C).

! WICHTIG

- Die beiden hinteren Sauger gleichzeitig lösen.

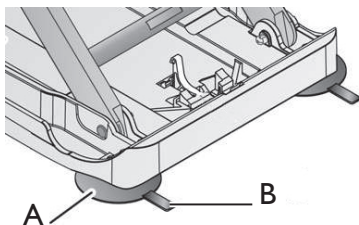

7. Die hinteren Sauger (A) durch Hochziehen der Lasche (B) des Saugers lösen.
8. Den Sitz hinten weiter anheben. Dadurch lösen sich die vorderen Sauger von selbst.

! WICHTIG

- Bei montierten Höhenadaptern (optional), die vorderen Sauger ebenfalls durch Ziehen an ihren Laschen lösen.

9. Den Sitz aus der Badewanne herausheben.
10. Alle Teile des Badewannenlifters sorgfältig verstauen.

4.4 Akku laden

Während des Ladevorgangs kann der Badewannenlifter nicht verwendet werden.



VORSICHT Stromschlaggefahr!

- Den Akku nur in trockenen Räumen und nie im Badezimmer aufladen.



! WICHTIG

- Zum Laden des Akkus im Handbedienteil ausschließlich das mitgelieferte Ladegerät (Aquatec® Orca / Orca F / Orca XL) benutzen.
- Ladegerät nur mit dem Stromnetz verbinden, wenn das Handbedienteil am Ladegerät angeschlossen ist.
- Darauf achten, dass die Spannungsangabe auf dem Ladegerät mit der Spannung Ihres Stromnetzes übereinstimmt.

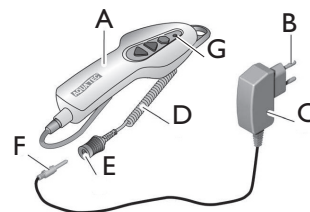

1. Den Klinkenstecker (F) des Ladegerätes (C) bis zum Anschlag in die Klinkenbuchse (E) am Spiralkabel (D) des Handbedienteils (A) stecken.

2. Den Netzstecker (B) des Ladegerätes in eine Steckdose stecken. Die rote Kontroll-Leuchte (G) am Handbedienteil erlischt, wenn der Akku vollständig geladen ist. Ein „Überladen“ des Akkus ist nicht möglich.
3. Den Netzstecker des Ladegerätes aus der Steckdose ziehen.
4. Den Klinkenstecker des Ladegerätes aus der Klinkenbuchse am Handbedienteil ziehen.

5 Benutzen

5.1 Sicherheitsinformationen



VORSICHT

Wenn Sie den Badewannenlifter überlasten, kann dies zu Schäden am Gerät führen oder das Heben verhindern.

- Den Badewannenlifter nicht überlasten und bezüglich der Tragfähigkeit die Angaben auf dem Typschild und im Kapitel 10 Technische Daten beachten.



WICHTIG

- Vor jedem Gebrauch eine Sichtprüfung am Produkt auf äußere Schäden durchführen.
- Den Akku nach jeder Benutzung wieder vollständig aufladen.

5.2 Badewannenlifter steuern

Der Badewannenlifter kann in folgende Richtungen gesteuert werden:



Das Steuern des Badewannenlifters erfolgt über das Handbedienteil.



Bei vollständig geladenem Akku können beim ORCA und ORCA F bei 140 kg Last 5 Badevorgänge ausgeführt werden. Beim ORCA XL bei 170 kg Last können 4 Badevorgänge ausgeführt werden.

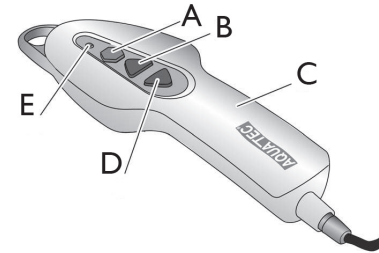

WICHTIG Beschädigungsgefahr

- Tasten des Handbedienteils nur bei eingebauter und aufgestellter Rückenlehne betätigen.



WICHTIG

Falls der Akku im Handbedienteil (C) nicht ausreichend geladen ist, leuchtet die rote Kontroll-Leuchte (E) bei gedrückter Ab-Taste (D) rot. Die Absenkfunktion des Badewannenlifters wird gesperrt. Das Hochfahren ist jedoch noch möglich.

- Den Akku in diesem Fall nach dem Hochfahren sofort wieder aufladen.

Badewannenlifter heben



WICHTIG

Ist die Rückenlehne abgesenkt, schwenkt zuerst die Rückenlehne in die aufrechte Position (nicht bei ORCA F).

1. Die Auf-Taste (B) am Handbedienteil drücken und gedrückt halten. Die Rückenlehne schwenkt in die aufrechte Position, bzw. der Sitz fährt nach oben.

2. Die Auf-Taste am Handbedienteil loslassen.

Der Badewannenlifter stoppt in der aktuellen Position.

Badewannenlifter senken

! WICHTIG

Ist der Sitz bereits abgesenkt, senkt sich die Rückenlehne nach hinten ab (nicht bei ORCA F).

3. Die Ab-Taste (D) am Handbedienteil drücken und gedrückt halten.

Der Sitz fährt nach unten, bzw. die Rückenlehne schwenkt nach hinten.

4. Die Ab-Taste am Handbedienteil loslassen.

Der Badewannenlifter stoppt in der aktuellen Position.

Not-Aus-Taste

! WICHTIG

Not-Aus-Taste (A) nur drücken, wenn das Gerät nach dem Loslassen der Auf- oder Ab-Taste nicht sofort stehen bleibt (z. B. beim Verklemmen einer Taste). Die Bewegung des Badewannenlifters wird sofort gestoppt und die rote Kontroll-Leuchte, die in das Handbedienteil integriert ist, leuchtet.

Wenn die rote Kontroll-Leuchte nach dem Loslassen der Not-Aus-Taste erlischt, wurde der Fehler behoben (z. B. Taste wieder gelöst). Das Gerät ist wieder betriebsbereit.

Wenn die rote Kontroll-Leuchte nach dem Loslassen der Not-Aus-Taste weiterhin leuchtet, wurde der Fehler noch nicht behoben. Das Gerät ist nicht betriebsbereit und muss repariert werden (z. B. bei einem Elektronikschaden).

1. Gegebenenfalls Fachhändler kontaktieren.

5.3 Baden



WARNUNG Rutschgefahr!

Der Badewannenlifter kann durch schlecht haftende Sauger wegrutschen.

- Vor der Benutzung den rutschsicheren und kipp sicheren Stand des Badewannenlifters in der Badewanne sicherstellen.
- Sicherstellen, dass der Badewannenlifter wie im Abschnitt 4.2 beschrieben in der Badewanne aufgebaut ist.



WARNUNG

▸ Nur unter Aufsicht baden, wenn der Gesundheitszustand ein selbstständiges Baden nicht erlaubt.



VORSICHT

Badeöle oder Badesalze können das Gleitverhalten der Hub-schere beeinträchtigen.

- Bei der Verwendung von Badezusätzen auf die empfohlene Dosierung achten.



WICHTIG

- Den unbelasteten Lifter vor dem Baden einmal nach oben und wieder nach unten fahren (Funktionstest).
- Vor der Benutzung die Temperatur des Badewassers prüfen.

1. Auf-Taste (B) solange drücken, bis der Sitz auf gleicher Höhe mit dem Badewannenrand ist.
2. Sicherstellen, dass die Seitenklappen mit dem Sitz eine Fläche bilden und eben auf dem Badewannenrand aufliegen.
3. Badewasser einlassen.
4. Auf die Ihnen zugewandte Seitenklappe wie auf einen Stuhl setzen.
5. Bis zur Mitte des Sitzes nach hinten rutschen.
6. In Badeposition drehen. Dazu das eine Bein und danach das andere über den Wannenrand schwenken.

7. Bei richtiger Sitzposition durch Drücken und gedrückt Halten der Ab-Taste (D) den Sitz in die Badewanne absenken.



Wenn der Sitz die tiefste Position erreicht hat, besteht die Möglichkeit, durch weiteres Drücken der Ab-Taste (D) die Rückenlehne nach hinten zu neigen. Dadurch wird eine bequemere Badeposition und ein weiteres Eintauchen ins Badewasser erreicht (nicht bei ORCA F).

8. Die Ab-Taste weiter gedrückt halten, bis die gewünschte Position der Rückenlehne erreicht ist.

Das Aussteigen aus der Badewanne erfolgt in umgekehrter Reihenfolge.

9. Zum Hochfahren der Rückenlehne bzw. des Badewannenlifters die Auf-Taste (B) drücken und bis zur gewünschten Position gedrückt halten.

6 Transport

6.1 Sicherheitsinformationen



VORSICHT

Die Rückenlehne ist im zusammengeklappten Zustand nicht am Sitz arretiert und kann sich lösen.

- ▶ Produkt nur bei Temperaturen zwischen 0 °C und 40 °C, einem Luftdruck von 860 - 1060 hPa und einer Luftfeuchtigkeit von 30 - 75 % transportieren.
 - ▶ Die Sauger beim Transport angebaut lassen.
 - ▶ Handbedienteil beim Transport von der Rückenlehne abnehmen.
1. Handbedienteil abnehmen.
 2. Badewannenlifter zum Transport in zwei Teile zerlegen (Sitz und Rückenlehne). Siehe Kapitel 4.3 Badewannenlifter abbauen.

7 Wartung

7.1 Wartung und Inspektion

Bei Einhaltung der oben aufgeführten Reinigungs- und Sicherheitshinweise ist das Produkt wartungsfrei.



WICHTIG

Das Handbedienteil darf nur vom Hersteller des Badewannenlifters geöffnet werden.

- ▶ Produkt regelmäßig auf Beschädigungen und sichere Montage prüfen.
- ▶ Bei Beschädigungen und/oder anfalligen Reparaturen unverzüglich den Fachhändler kontaktieren.
- ▶ Den Badewannenlifter vor jedem Wiedereinsatz oder spätestens nach 24 Monaten durch einen autorisierten Fachhändler überprüfen lassen (siehe Herstellerempfehlung für Reha-Produkte des SPECTARIS-Industrieverbandes).
- ▶ Wenn der Badewannenlifter längere Zeit nicht benutzt wird, den Akku vollständig aufladen und anschließend den Badewannenlifter 3-mal ohne Belastung nach oben und unten fahren. Diesen Vorgang alle 12 Monate wiederholen. Dadurch bleibt die Lebensdauer des Akkus erhalten.

7.2 Reinigung und Desinfektion

Das Produkt ist mit handelsüblichen Mitteln reinig- und desinfizierbar.

- ▶ Produkt mittels großflächiger Wischdesinfektion aller allgemein zugänglicher Flächen desinfizieren (ggf. nach erfolgter Demontage des Produktes).



WICHTIG

Alle verwendeten Reinigungs- und Desinfektionsmittel müssen wirksam, untereinander kompatibel und materialschonend zu den eingesetzten Werkstoffen sein.

- ▶ Bezüglich Einwirkzeit und Konzentration die Desinfektionsmittelliste des Verbunds für Angewandte Hygiene e.V. (www.vah-online.de) sowie der deutschen Vereinigung zur Bekämpfung der Viruskrankheiten e.V. (www.dvv-ev.de) beachten.
- ▶ Produkt regelmäßig von Hand reinigen.
- ▶ Produkt ohne Scheuermittel reinigen.

Sitz und Rückenlehne reinigen



VORSICHT Klemmgefahr

- Beim Reinigen auf die Bewegung der Hubscheren achten und in diesem Bereich besonders vorsichtig vorgehen.



WICHTIG Beschädigungsgefahr

- Rückenlehne niemals mit Hochdruck reinigen.

1. Das Produkt mit einem Lappen oder einer Bürste abwaschen.
2. Das Produkt mit warmem Wasser abbrausen.
3. Das Produkt mit einem Lappen abtrocknen.
4. Die Führung für den Gleitschuh (Fig. Kap. 3.1, H) mit Vaseline leicht einfetten.

Bezüge reinigen (optional)

1. Die Bezüge von Sitz und Rückenlehne abknöpfen.
2. Die Bezüge bei max. 60 °C mit Feinwaschmittel in der Waschmaschine waschen.



WICHTIG Beschädigungsgefahr

- Waschen bei höheren Temperaturen kann Einlaufen zur Folge haben.
- Bezüge nicht im Wäschetrockner trocknen.

Ladegerät und Handbedienteil reinigen



WARNUNG Stromschlaggefahr!

- Ziehen Sie vor dem Reinigen des Ladegeräts immer den Netzstecker aus der Steckdose.
- Stecken Sie keine leitenden Gegenstände (z. B. Stricknadel, Metallstift) in die Klinkenbuchse des Handbedienteils.
- Ladegerät niemals nass oder feucht reinigen.

1. Das Ladegerät mit einem trockenen Tuch reinigen.
2. Das Handbedienteil mit einem feuchten Tuch abwischen und mit einem Lappen abtrocknen.

8 Nach dem Gebrauch

8.1 Lagerung



WICHTIG Beschädigungsgefahr

- Produkt in trockenen Räumen bei einer Temperatur zwischen 0 °C und 40 °C, einem Luftdruck von 860 - 1060 hPa und einer Luftfeuchtigkeit von 30 - 75 % lagern.
- Produkt nicht in der Nähe von Wärmequellen lagern.
- Direkte Sonneneinstrahlung auf das Produkt vermeiden.

8.2 Wiederverwendung

Das Produkt ist für den Wiedereinsatz geeignet. Die Anzahl der Wiedereinsätze ist abhängig von der Nutzungshäufigkeit und Nutzungsweise des Produkts. Vor dem Wiedereinsatz das Produkt hygienisch aufbereiten sowie die technisch-funktionelle Sicherheit des Produkts prüfen und ggf. wiederherstellen.

8.3 Entsorgung

Entsorgung und Recycling benutzter Produkte und Verpackungen müssen gemäß geltenden Vorschriften erfolgen.



WARNUNG

- Handbedienteil niemals ins Feuer werfen oder in der Nähe von Feuer lagern.

Hinweispflicht gemäß BattG:

Das vorliegende Produkt enthält einen wiederaufladbaren Lithium-Ionen-Akku. Sind die Batterien „leer“ oder lassen sich die Akkus nicht mehr aufladen, dürfen sie nicht in den Hausmüll. Altbatterien enthalten möglicherweise Schadstoffe, die Umwelt und Gesundheit schaden können.

Bitte geben Sie die Batterien/Akkus im Handel oder an den Recyclinghöfen der Kommunen ab. Die Rückgabe ist unentgeltlich und gesetzlich vorgeschrieben.

Bitte werfen Sie nur entladene Batterien in die aufgestellten Behälter und kleben Sie bei Lithium-Akkus die Pole ab.

9 Störungen beheben

9.1 Störungen erkennen und beheben



Die folgende Tabelle gibt Ihnen Hinweise auf Störungen und deren mögliche Ursachen.

Können Sie die Störung anhand der genannten Abhilfen nicht beseitigen, wenden Sie sich bitte direkt an Ihren Fachhändler.

Störung	Mögliche Ursache	Abhilfe
Kein Motorengeräusch hörbar/der Lifter bewegt sich nicht.	Klinkenbuchse des Handbedienteils nicht richtig verriegelt.	Klinkenbuchse verriegeln, ▸ siehe Abschnitt 4.2, Schritt 5.
	Akku ist leer.	Akku vollständig aufladen, ▸ siehe Abschnitt 4.4.
	Kontakte verschmutzt.	Kontakte reinigen, ▸ Fachhändler kontaktieren.
	Kabel gequetscht.	Handbedienteil austauschen, ▸ Fachhändler kontaktieren.
Lifter fährt nur nach oben.	Unterspannungsüberwachung hat angesprochen	Akku vollständig aufladen, ▸ siehe Abschnitt 4.4.
Lifter bleibt beim Hochfahren stehen.	Hublast zu hoch.	Max. Belastung beachten, ▸ siehe Abschnitt 10.1.
Badewannenlifter haftet nicht sicher in der Badewanne.	Sauger alt oder beschädigt.	Sauger austauschen, ▸ Fachhändler kontaktieren.
Akku lädt sich nicht auf, die rote Kontroll-Leuchte blinkt beim Ladevorgang	Elektronik defekt.	▸ Handbedienteil durch Fachhändler prüfen lassen.
	Akku defekt.	▸ Handbedienteil austauschen.
	Ladegerät defekt.	▸ Ladegerät durch Fachhändler prüfen lassen.
	Temperatur des Akkus zu hoch	▸ Handbedienteil nicht in der Nähe von Wärmequellen (z.B. Heizkörper, direkte Sonneneinstrahlung) laden. Ladevorgang wird automatisch fortgesetzt wenn Temperatur im zulässigen Bereich ist.

I0 Technische Daten

I0.1 Abmessungen und Gewicht

Gesamtlänge in der niedrigsten Position	920 mm
Gesamtlänge in der höchsten Position	650 mm
Gesamthöhe in der höchsten Position	1075 mm
Länge Sitz	590 mm
Breite Sitz bei ausgeklappten Seitenklappen	715 mm
Breite Sitz bei eingeklappten Seitenklappen	420 mm
Höhe des Sitzes in tiefster Position	60 mm
Höhe des Sitzes in höchster Position	420 mm
Breite der Rückenlehne	360 mm
Mindestwinkel der Rückenlehne	8°
Breite der Grundplatte	295 mm
Belastung max. (ORCA / ORCA F)	140 kg
Belastung max. (ORCA XL)	170 kg
Gesamtgewicht ohne Handbedienteil	12,1 kg
Gewicht Sitz	7,5 kg
Gewicht Rückenlehne	4,6 kg
Gewicht Handbedienteil	0,50 kg
Gewicht Ladegerät	0,1 kg

I0.2 Elektronische Daten

Betätigungskraft für d. Tasten des Handbedienteils	< 5 N
Betriebsspannung Handbedienteil	10,8 V DC
Nennaufnahmeleistung	43 VA
Nennstrom	4 A
Akkutyp	Lithium-Ionen
Ladegerät Eingang	100 - 240 V AC, 50 - 60 Hz
Ladegerät Ausgang	24 V DC, 135 mA, 3 VA
Ladezeit ab Unterspannungsanzeige	ca. 4,5 h
Schutzart Antrieb	IP X6 W ¹⁾
Schutzart Handbedienteil	IP 67 ²⁾
Schutzart Gesamtgerät	IP X6 ³⁾
Schalleistungspegel	52 dB(A)

¹⁾ Geschützt gegen Eindringen von Wasser bei starkem Strahlwasser, geprüft bei festgelegten Wetterbedingungen.

²⁾ Staubdicht und geschützt gegen Eindringen von Wasser bei zeitweiligem Untertauchen.

³⁾ Geschützt gegen Eindringen von Wasser bei starkem Strahlwasser.

Invacare® Distributors

Deutschland:

Invacare GmbH, Alemannenstrasse 10,
D-88316 Isny
Tel: (49) (0)75 62 7 00 0
Fax: (49) (0)75 62 7 00 66
kontakt@invacare.com / www.invacare.de

Österreich:

Invacare Austria GmbH, Herzog Odilostrasse 101,
A-5310 Mondsee
Tel: (43) 6232 5535 0
Fax: (43) 6232 5535 4
info-austria@invacare.com / www.invacare.at

Schweiz:

Invacare AG, Benkenstrasse 260,
CH-4108 Witterswil
Tel: (41) (0)61 487 70 80
Fax: (41) (0)61 487 70 81
switzerland@invacare.com / www.invacare.ch



AQUATEC Operations GmbH
Alemannenstraße 10, D-88316 Isny
Tel: (49) (0)75 62 7 00 0
Fax: (49) (0)75 62 7 00 66
kontakt@invacare.com / www.invacare.de

© 2012, AQUATEC Operations GmbH, D-88316 Isny, all rights reserved.

Art. Nr. 16451-01 / 2012-05

AQUATEC®



Yes, you can.®